

第48回市選手権兼市民バドミントン大会

2023.06.18 総合体育館

種 目	優 勝	準 優 勝	三 位	
小学生男女2年生以下単	伊藤 そら (たんぽぽ)	臼井 星来 (たんぽぽ)	新貝 律樹 (winwin)	
小学生男子4年生以下単	松下 裕瑛 (たんぽぽ)	三宅 創馬 (ウイスタリア)	木下 朔玖 (バドラッシュ)	
小学生男子6年生以下単	深田 透蒼 (ウイスタリア)	清水 颯汰 (羽っ子)	須佐 理玖都 (winwin)	
小学生女子4年生以下単	平田 花子 (winwin)	田中 倫奈 (winwin)	神谷 美香 (ウイスタリア)	
小学生女子6年生以下単	宮嶋 峯鈴 (ウイスタリア)	神谷 梨緒 (ウイスタリア)	井上 瑠菜 (ウイスタリア)	井上 瑠華 (ウイスタリア)
中学男子複	谷川 晃之佑 谷川 生馬 (バドラッシュ・東部中)	安藤 湊翔 須佐 斗真 (winwin)	西村 悠 右高 桧斗 (鷹来中)	
中学女子複	安江 桃香 山本 樹実 (Winwin)	本多 珠妃 伊東 萌衣 (中部中)	中本 花楓 勅使 陽彩 (Winwin)	
男子複	葛城 竜二 柿花 龍也	永草 雄太 古田 裕輝	池田 晴 北村 天	
シニア男子複	近藤 一男 武田 正雄	小原 隆義 大村 真司	稲垣 慎吾 丹羽 朋広 (ウイスタリア)	
女子トリプルスAブロック	樋口 亜依美 樋口 鈴佳 岡本 早慧子	深田 亜里沙 水岡 里衣子 横井 由子 (ジョイナス)	前田 宏美 松浦 珍子 松本 聡美 (ジョイナス)	
女子トリプルスBブロック	猪股 明子 大嶋 和美 鬼頭 みどり (アトムズ)			
女子トリプルスAブロック	神谷 恵 李 莎莎 山田 千枝 (ぴいーす)			
女子新人複	一瀬 恭子 米窪 香織 (グロー)	岩原 直美 東 瑞穂 (シューティング)	永岡 ゆりの 松岡 翠 (グロー)	

# 第48回市選手権兼市民バドミントン大会

小学生男女2年生以下シングルス Aブロック	臼井	一瀬	土屋	西崎	勝敗	順位
臼井 星来 (たんぽぽ)	○	×	○	M 2-1 G 5-2 P 97-83	1	
一瀬 仁成 (たんぽぽ)	×	○	○	M 2-1 G 4-2 P 86-71	2	
土屋 量平 (winwin)	○	×	○	M 2-1 G 4-3 P 89-78	3	
西崎 登輝 (winwin)	×	×	×	M 0-3 G 0-6 P 51-91	4	

小学生男女2年生以下シングルス Bブロック	新貝	伊藤	森	臼田	勝敗	順位
新貝 律樹 (winwin)	×	○	○	M 2-1 G 4-2 P 87-64	2	
伊藤 そら (たんぽぽ)	○	○	○	M 3-0 G 6-0 P 94-60	1	
森 美月 (たんぽぽ)	×	×	×	M 0-3 G 0-6 P 32-90	4	
臼田 一華 (ウイスタリア)	×	×	○	M 1-2 G 2-4 P 70-69	3	

## 小学生男女2年生以下シングルス 決勝トーナメント

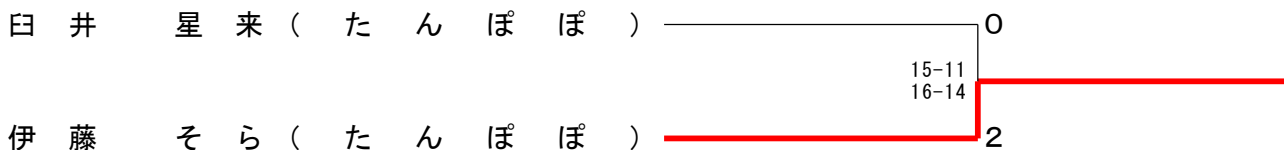

## 小学生男女2年生以下シングルス 3・4位決定戦

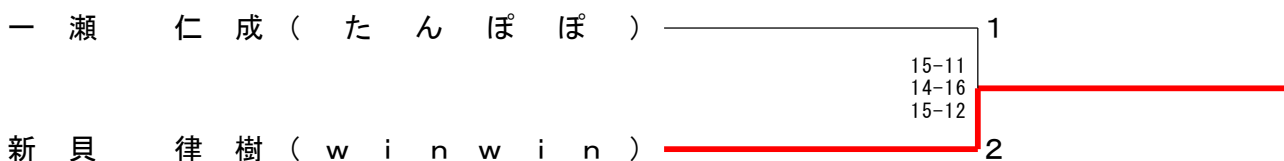

## 小学生男女2年生以下シングルス 5・6位決定戦

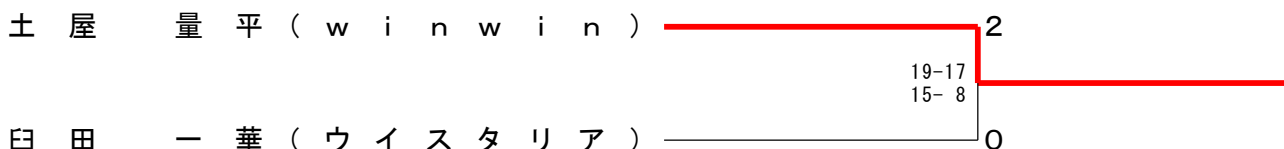

## 小学生男女2年生以下シングルス 7・8位決定戦

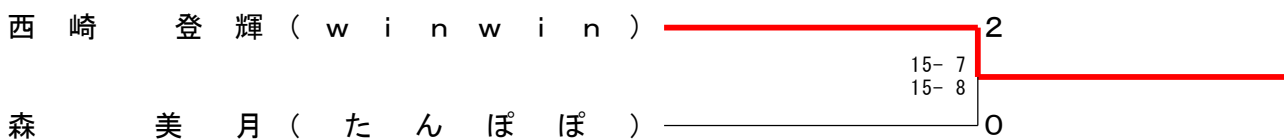

# 第48回市選手権兼市民バドミントン大会

小学生男子4年生以下シングルス Aブロック	三宅	阪本	川口	金山	勝敗	順位
三宅 創馬 (ウイスタリア)		○	○	○	M 3-0 G 6-0 P 90-9	1
阪本 翼 (たんぼぼ)	×		×	×	M 0-3 G 0-6 P 0-90	4
川口 覇央 (パドラッシュ)	×	○		○	M 2-1 G 4-3 P 83-72	2
金山 修 (上条)	×	○	×		M 1-2 G 3-4 P 74-76	3

小学生男子4年生以下シングルス Bブロック	松下	井上	杉浦	木下	勝敗	順位
松下 裕瑛 (たんぼぼ)		○	○	○	M 3-0 G 6-0 P 90-31	1
井上 敬太 (たんぼぼ)	×		○	×	M 1-2 G 2-4 P 59-60	3
杉浦 遥紀 (ウイスタリア)	×	×		×	M 0-3 G 0-6 P 0-90	4
木下 朔玖 (パドラッシュ)	×	○	○		M 2-1 G 4-2 P 78-46	2

## 小学生男子4年生以下シングルス 決勝トーナメント

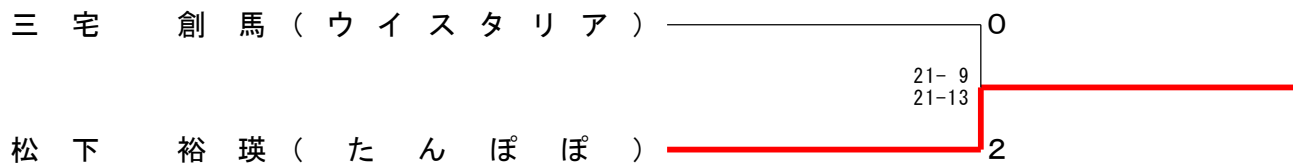

## 小学生男子4年生以下シングルス3・4位決定戦

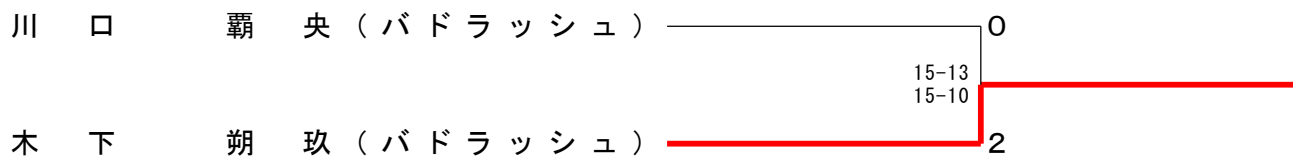

## 小学生男子4年生以下シングルス5・6位決定戦

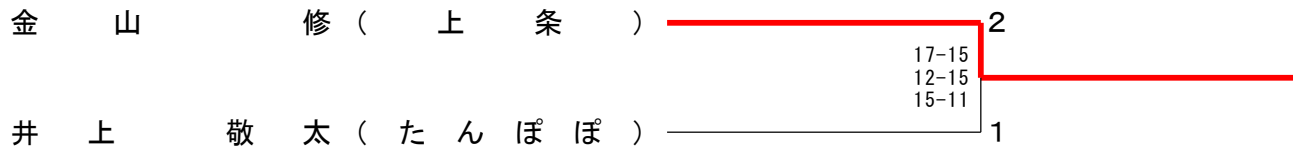

## 小学生男子4年生以下シングルス7・8位決定戦

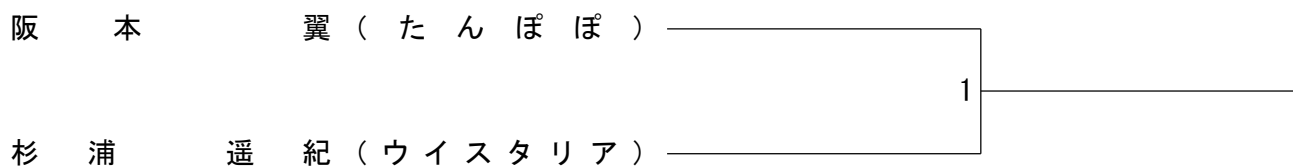

# 第48回市選手権兼市民バドミントン大会

小学生男子6年生以下シングルス Aブロック	深 田	神 崎	三 田	太 田	木 下	伊 藤	勝 敗	順位
深田 透蒼 (ウイスタリア)	○	○	○	○	○	○	M 5-0 G 10-0 P 130-53	1
神崎 優道 (winwin)	×	○	×	×	○	○	M 1-4 G 2-8 P 83-141	5
三田 柚雅 (上条)	×	○	○	×	○	○	M 3-2 G 7-4 P 143-108	3
太田 陽瀧 (羽っ子)	×	○	×	○	○	○	M 2-3 G 4-6 P 102-125	4
木下 敦翔 (バドラッシュ)	×	○	○	○	○	○	M 4-1 G 8-3 P 149-112	2
伊藤 和羽 (winwin)	×	×	×	×	×	○	M 0-5 G 0-10 P 62-150	6

小学生男子6年生以下シングルス Bブロック	東 野	須 佐	戸 田	清 水	小野田	勝 敗	順位
東野 奏和 (ウイスタリア)	×	×	○	×	○	M 2-2 G 5-4 P 112-99	3
須佐 理玖都 (winwin)	○	○	○	×	○	M 3-1 G 7-3 P 136-94	2
戸田 和成 (上条)	×	×	×	×	×	M 0-4 G 0-8 P 38-120	5
清水 颯汰 (羽っ子)	○	○	○	○	○	M 4-0 G 8-1 P 134-61	1
小野田 貴文 (バドラッシュ)	×	×	○	×	○	M 1-3 G 2-6 P 59-106	4

## 小学生男子6年生以下シングルス 決勝トーナメント

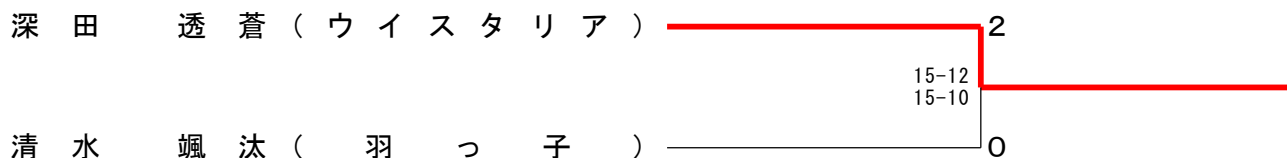

## 小学生男子6年生以下シングルス 3・4位決定戦

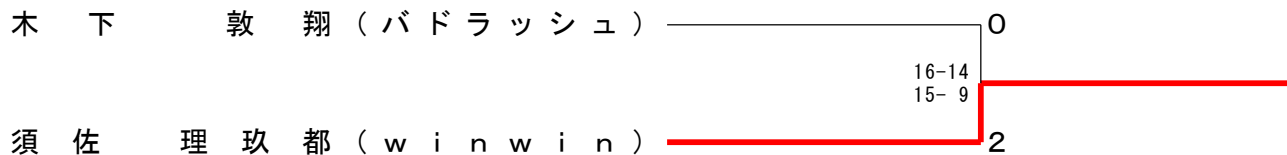

## 小学生男子6年生以下シングルス 5・6位決定戦

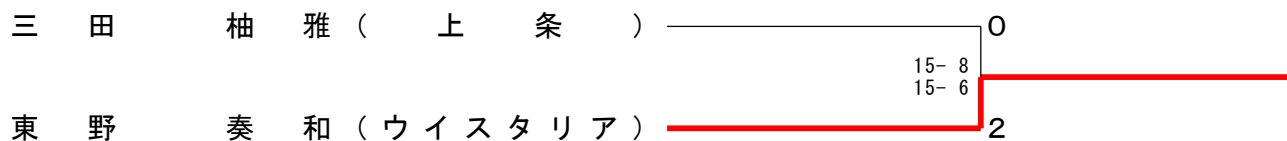

## 小学生男子6年生以下シングルス 7・8位決定戦

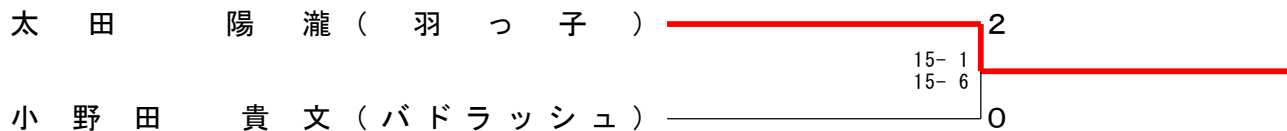

## 小学生男子6年生以下シングルス 9・10位決定戦

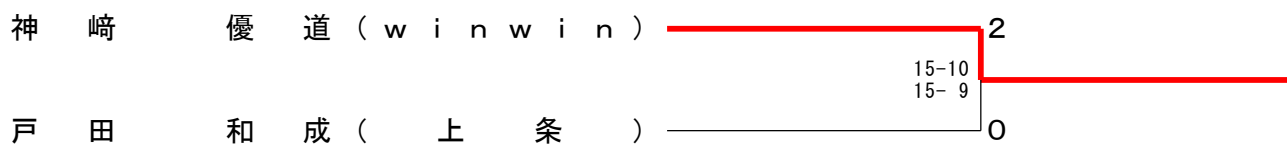

# 第48回市選手権兼市民バドミントン大会

小学生女子4年生以下シングルス Aブロック	平 田	安 藝	土 屋	尾 崎	大 山	勝 敗	順位
平田 花子 (winwin)		○ 15-1 15-3	○ 15-1 15-0	○ 15-1 15-1	○ 15-5 15-2	M 4-0 G 8-0 P 120-14	1
安藝 ゆめ佳 (ウイスタリア)	×		○ 15-2 15-3	○ 15-3 15-2	○ 15-4 15-12	M 3-1 G 6-2 P 94-56	2
土屋 ラティサ (パドラッシュ)	×	×		×	×	M 0-4 G 0-8 P 35-120	5
尾崎 ななみ (パドラッシュ)	×	×	○ 15-8 15-8		×	M 1-3 G 2-6 P 52-106	4
大山 絵莉 (羽っ子)	×	×	○ 15-8 15-5	○ 15-9 15-6		M 2-2 G 4-4 P 83-88	3

小学生女子4年生以下シングルス Bブロック	神 谷	奥 村	西 崎	澤 田	米 田	勝 敗	順位
神谷 美香 (ウイスタリア)		○ 15-7 15-10	○ 15-2 15-7	○ 15-5 15-8	○ 15-4 15-1	M 4-0 G 8-0 P 120-44	1
奥村 芽花 (パドラッシュ)	×		○ 15-13 15-8	○ 15-4 15-5	○ 15-8 15-3	M 3-1 G 6-2 P 107-71	2
西崎 愛美 (winwin)	×	×		×	○	M 1-3 G 2-6 P 88-112	4
澤田 日菜実 (羽っ子)	×	×	○ 16-14 15-12		○ 15-4 15-7	M 2-2 G 4-4 P 83-97	3
米田 幸々音 (たんぽぽ)	×	×	×	×		M 0-4 G 0-8 P 48-120	5

小学生女子4年生以下シングルス Cブロック	田 中	日 置	内 山	森	井 上	勝 敗	順位
田中 倫奈 (winwin)		○ 15-4 15-1	○ 15-8 15-1	○ 15-9 15-2	○ 15-1 15-1	M 4-0 G 8-0 P 120-27	1
日置 友里愛 (パドラッシュ)	×		×	×	○	M 1-3 G 2-6 P 68-98	4
内山 結花 (羽っ子)	×	○ 15-8 15-6		×	○	M 2-2 G 4-4 P 91-81	3
森 春陽 (たんぽぽ)	×	○ 15-12 15-7	○ 15-12 15-10		○	M 3-1 G 6-2 P 101-77	2
井上 侑香 (上条)	×	×	×	×		M 0-4 G 0-8 P 23-120	5

## 小学生女子4年生以下シングルス 決勝トーナメント

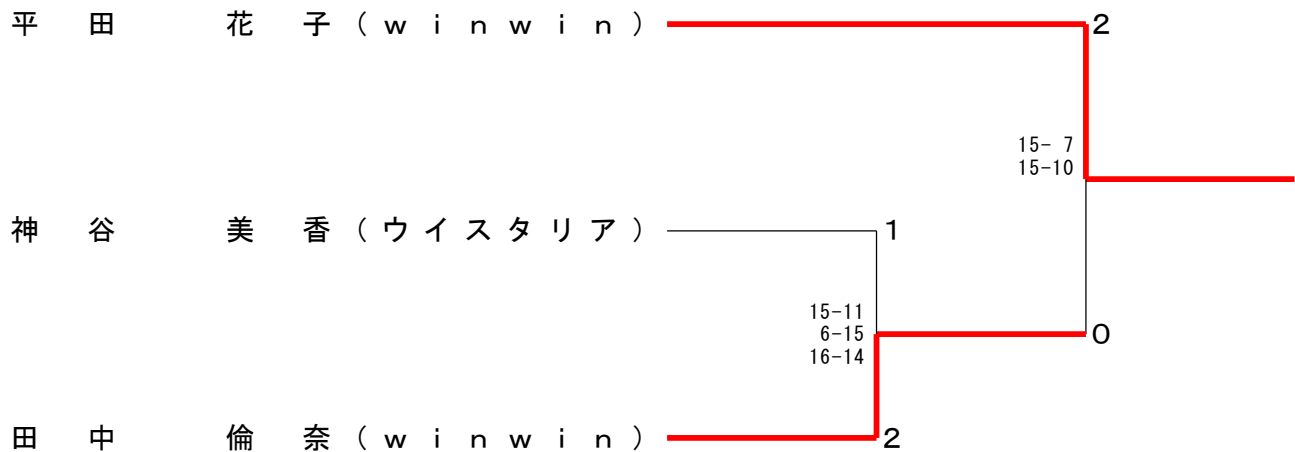

# 第48回市選手権兼市民バドミントン大会

小学生女子6年生以下シングルス Aブロック	宮嶋	小倉	尾崎	畑佐	田中	勝敗	順位
宮嶋 峯鈴 (ウイスタリア)		○ 15-0 15-2	○ 15-5 15-8	○ 15-2 15-1	○ 15-4 15-2	M 4-0 G 8-0 P 120-24	1
小倉 瑞葵 (ウイスタリア)	x 0-15 2-15		x 8-15 6-15	○ 15-4 15-7	○ 15-11 15-11	M 2-2 G 4-4 P 76-93	3
尾崎 想和 (上条)	x 5-15 8-15	○ 15-8 15-6		○ 15-3 15-1	○ 15-9 15-3	M 3-1 G 6-2 P 103-60	2
畑佐 紅葉 (上条)	x 2-15 1-15	x 4-15 7-15	x 3-15 1-15		x 12-15 8-15	M 0-4 G 0-8 P 39-120	5
田中 杏樹実 (羽っ子)	x 4-15 2-15	x 11-15 11-15	x 9-15 3-15	○ 15-12 15-8		M 1-3 G 2-6 P 70-110	4

小学生女子6年生以下シングルス Bブロック	田中	趙	山本	原田	勝敗	順位
田中 杏奈 (winwin)		○ 15-10 15-7	○ 15-0 15-2	○ 15-5 15-3	M 3-0 G 6-0 P 90-27	1
趙 瞳 (ウイスタリア)	x 10-15 7-15		○ 15-4 15-4	○ 15-5 15-2	M 2-1 G 4-2 P 77-45	2
山本 桜綺 (パドラッシュユ)	x 0-15 2-15	x 4-15 4-15		x 5-15 7-15	M 0-3 G 0-6 P 22-90	4
原田 枇奈 (上条)	x 5-15 3-15	x 5-15 2-15	○ 15-5 15-7		M 1-2 G 2-4 P 45-72	3

小学生女子6年生以下シングルス Cブロック	井上	田中	川島	坂野	勝敗	順位
井上 瑠菜 (ウイスタリア)		○ 15-3 15-0	○ 15-1 15-3	○ 15-6 15-2	M 3-0 G 6-0 P 90-15	1
田中 花来実 (羽っ子)	x 3-15 0-15		○ 15-8 15-7	x 9-21 13-21	M 1-2 G 2-4 P 55-87	3
川島 袖結 (winwin)	x 1-15 3-15	x 8-15 7-15		x 7-15 5-15	M 0-3 G 0-6 P 31-90	4
坂野 陽菜 (上条)	x 6-15 2-15	○ 21-9 21-13	○ 15-7 15-5		M 2-1 G 4-2 P 80-64	2

小学生女子6年生以下シングルス Dブロック	井上	小山	市川	奥村	勝敗	順位
井上 瑠華 (ウイスタリア)		○ -x -x	○ 15-4 15-1	○ 15-17 15-8 15-9	M 3-0 G 6-1 P 117-39	1
小山 柚奈 (たんぼぼ)	x x- x-		x x- x-	x x- x-	M 0-3 G 0-6 P 0-126	4
市川 芽奈 (上条)	x 4-15 1-15	○ -x -x		x 3-15 4-15	M 1-2 G 2-4 P 54-60	3
奥村 詩花 (パドラッシュユ)	x 17-15 8-15 9-15	○ -x -x	○ 15-3 15-4		M 2-1 G 5-2 P 106-52	2

小学生女子6年生以下シングルス Eブロック	神谷	吉弘	中島	菅谷	勝敗	順位
神谷 紗羽 (ウイスタリア)		x 16-18 14-16	x 15-13 7-15 10-15	x 12-15 15-17	M 0-3 G 1-6 P 89-109	4
吉弘 悠乃 (たんぼぼ)	○ 18-16 16-14		○ 15-13 12-15 15-12	x 16-14 10-15 8-15	M 2-1 G 5-3 P 110-114	2
中島 菜沙 (上条)	○ 13-15 15-7 15-10	x 13-15 15-12 12-15		x 9-15 16-14 11-15	M 1-2 G 4-5 P 119-118	3
菅谷 月愛 (羽っ子)	○ 15-12 17-15	○ 14-16 15-10 15-8	○ 15-9 14-16 15-11		M 3-0 G 6-2 P 120-97	1

小学生女子6年生以下シングルス Fブロック	神谷	一瀬	日比野	鈴木	勝敗	順位
神谷 梨緒 (ウイスタリア)		○ 15-5 15-4	○ -x -x	○ 15-0 15-3	M 3-0 G 6-0 P 102-12	1
一瀬 天寧 (たんぼぼ)	x 5-15 4-15		○ -x -x	○ 15-0 15-1	M 2-1 G 4-2 P 81-31	2
日比野 菜由 (上条)	x x- x-	x x- x-		x x- x-	M 0-3 G 0-6 P 0-126	4
鈴木 真由香 (ウイスタリア)	x 0-15 3-15	x 0-15 1-15	○ -x -x		M 1-2 G 2-4 P 46-60	3

## 小学生女子6年生以下シングルス 決勝トーナメント

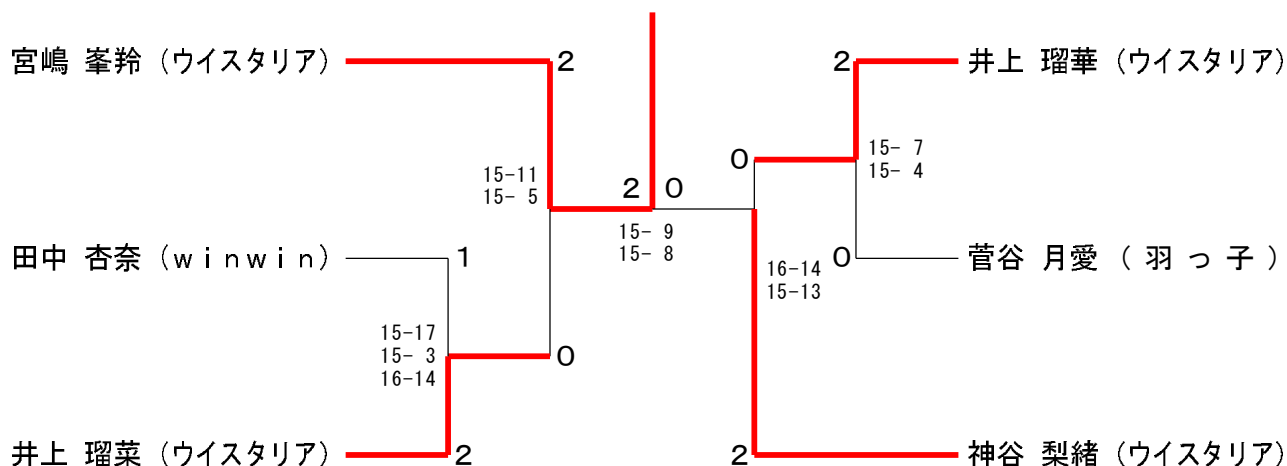

# 第48回市選手権兼市民バドミントン大会

中学男子ダブルス Aブロック	谷川 谷川	川白 川白	三宅 三宅	宮倉 宮倉	島田 島田	竹北 竹北	中折 中折	勝敗	順位
谷川 晃之佑 (バドラッシュ・東部中) 谷川 生馬		○	○	○	M 3-0 G 6-0 P 126-24				1
三宅 創志 (南城中) 白井 悠人	×		×	×	M 0-3 G 0-6 P 63-126				4
宮島 功成 (鷹来中) 倉田 空也	×	○			M 2-1 G 4-3 P 118-120				2
竹中 輝 (鷹来中) 北折 祐大	×	○	×		M 1-2 G 3-4 P 89-126				3

中学男子ダブルス Bブロック	野村 野村	村下 村下	川土 川土	口屋 口屋	西村 西村	村高 村高	柘植 柘植	植田 植田	勝敗	順位
野村 恒成 (南城中) 松下 竜士			○	×	○	M 2-1 G 4-3 P 124-125				2
川口 心颯 (バドラッシュ) 土屋 マルシヤル	×			×	○	M 1-2 G 3-4 P 123-128				3
西村 悠 (鷹来中) 右高 隼斗	○	○			○	M 3-0 G 6-0 P 126-63				1
柘植 一真 (東部中) 黒田 瑛太	×	×	×			M 0-3 G 0-6 P 69-126				4

中学男子ダブルス Cブロック	安藤 安藤	藤佐 藤佐	舟橋 舟橋	橋田 橋田	堀浅 堀浅	野板 野板	瀬倉 瀬倉	勝敗	順位
安藤 湊翔 (winwin) 須佐 斗真			○	○	○	M 3-0 G 6-0 P 126-43			1
舟橋 昇吾 (東部中) 鴨田 星那	×			○	×	M 1-2 G 3-4 P 111-133			3
堀 輝 (鷹来中) 浅野 孝太郎	×	×			×	M 0-3 G 1-6 P 100-145			4
永瀬 蒼裕 (鷹来中) 板倉 駿翔	×	○	○			M 2-1 G 4-4 P 142-138			2

## 中学男子ダブルス 決勝トーナメント

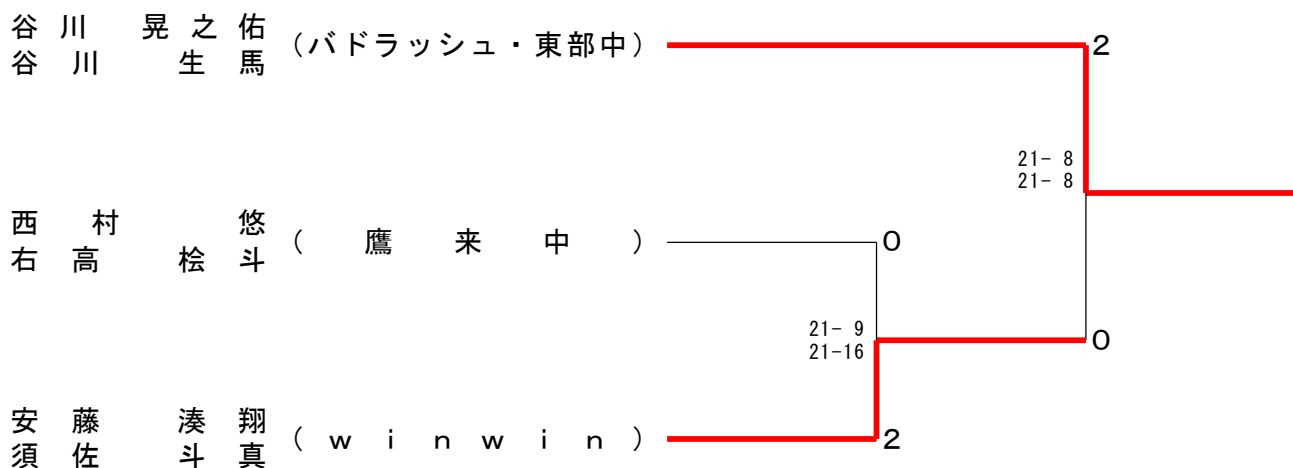

# 第48回市選手権兼市民バドミントン大会

中学女子ダブルス Aブロック	本伊多	前川	小柳	谷口	立原	勝敗	順位
本多 珠妃 (中部中) 伊東 萌衣	○	○	○	○	M 4-0 G 8-0 P 168-30	1	
前川 颯希 (中部中) 林 梨緒菜	×	○	○	○	M 3-1 G 6-2 P 142-92	2	
小柳出 梨緒 (中部中) 石山 千紗	×	×	○	○	M 2-2 G 4-4 P 117-116	3	
谷口 柚羽 (中部中) 山崎オーナキ	×	×	×	○	M 1-3 G 2-6 P 77-157	4	
立原 美季 (中部中) 森 仁香	×	×	×	×	M 0-4 G 0-8 P 59-168	5	

中学女子ダブルス Bブロック	金岡	中本	臼井	磯野	勝敗	順位
金岡 真椰 北村 心 (たんぽぽB. C)	×	×	○	○	M 2-1 G 5-2 P 141-97	2
中本 花楓 (Winwin) 勅使 陽彩	○	○	○	○	M 3-0 G 6-1 P 144-81	1
臼井 望華 (中部中) 西崎 莉央	×	×	○	○	M 1-2 G 2-4 P 94-94	3
磯野 柚奈 (中部中) 辻 柚寧	×	×	×	○	M 0-3 G 0-6 P 19-126	4

中学女子ダブルス Cブロック	安山	梶田	川上	池野	山下	勝敗	順位
安江 桃香 (Winwin) 山本 樹実	○	○	○	○	M 4-0 G 8-0 P 168-27	1	
梶田 ひより (中部中) 竹内 詞音	×	○	○	○	M 2-2 G 4-4 P 123-105	3	
川上 歩果 (中部中) 内山 絢音	×	○	○	○	M 3-1 G 6-2 P 142-112	2	
池野 陽詩 (中部中) 野畑 沙希	×	×	×	○	M 1-3 G 2-6 P 87-143	4	
山田 絢香 (中部中) 下鳥 加恋	×	×	×	×	M 0-4 G 0-8 P 35-168	5	

## 中学女子ダブルス 決勝トーナメント

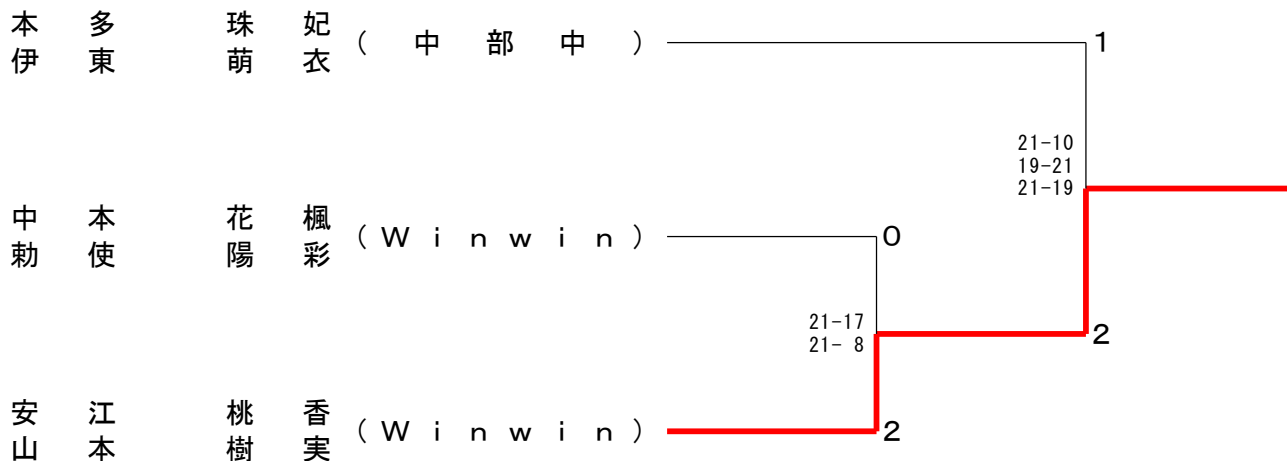



第48回市選手権兼市民バドミントン大会

男子ダブルス	葛城 柿花	永草 古田	池田 北村	東山 田	柴田悠汰 鈴木漸	勝敗	順位
葛城 竜二 柿花 龍也 ( )		○ 21-20 21-17	○ 21-16 12-21 21-11	○ 21-18 21-17	○ 21-15 21-13	M 4-0 G 8-1 P 180-148	1
永草 雄太 古田 裕輝 ( )	× 20-21 17-21		○ 21-20 17-21 21- 9	○ 21-15 19-21 21- 8	○ 21-12 21-12	M 3-1 G 6-4 P 199-160	2
池田 晴 北村 天 ( )	× 16-21 21-12 11-21	× 20-21 21-17 9-21		○ 17-21 21-19 21-17	○ 21-10 21-13	M 2-2 G 6-5 P 199-193	3
東 成美 山田 純也 ( )	× 18-21 17-21	× 15-21 21-19 8-21	× 21-17 19-21 17-21		○ 21-13 21-16	M 1-3 G 4-6 P 178-191	4
柴田悠汰 鈴木 漸 (GROLY)	× 15-21 13-21	× 12-21 12-21	× 10-21 13-21	× 13-21 16-21		M 0-4 G 0-8 P 104-168	5

シニア男子ダブルス	稲垣 丹羽	小原 大村	近藤 武田	成田 笹田	菅野 若松	勝敗	順位
稲垣 慎吾 丹羽 朋広 (ウイスタリア)		× 18-21 15-21	○ 21-12 16-21 21-19	○ 21- 7 21-14	○ 21- 4 21- 8	M 3-1 G 6-3 P 175-127	3
小原 隆義 大村 真司 ( )	○ 21-18 21-15		× 10-21 21-15 14-21	○ 21-13 13-21 21-20	○ 21- 7 21- 6	M 3-1 G 7-3 P 184-157	2
近藤 一男 武田 正雄 ( )	× 12-21 21-16 19-21	○ 21-10 15-21 21-14		○ 21-10 21-13	○ 21-13 21- 7	M 3-1 G 7-3 P 193-146	1
成田 和憲 笹田 峰男 ( )	× 7-21 14-21	× 13-21 21-13 20-21	× 10-21 13-21		○ 21-13 21-14	M 1-3 G 3-6 P 140-166	4
菅野 元明 若松 昇 (ひまつびしバドミントン)	× 4-21 8-21	× 7-21 6-21	× 13-21 7-21	× 13-21 14-21		M 0-4 G 0-8 P 72-168	5

女子新人ダブルス Aブロック	岩原 東	永岡 松	恩田 岡	田中 井	白井 田上	勝敗	順位
岩原 直美 東 瑞穂 (シューティング)		○ 21- 8 21-10	○ 21-14 21- 7	○ 21-10 21-13		M 3-0 G 6-0 P 126-62	1
永岡 ゆりの 松岡 翠 (グロウ)	× 8-21 10-21		○ 21- 9 21-13	○ 21-20 21-10		M 2-1 G 4-2 P 102-94	2
恩田 久仁子 田中 真理子 (グロウ)	× 14-21 7-21	× 9-21 13-21		× 9-21 10-21		M 0-3 G 0-6 P 62-126	4
白井 響子 井上 恵理香 (ウイスタリアレインボー)	× 10-21 13-21	× 20-21 10-21	○ 21- 9 21-10			M 1-2 G 2-4 P 95-103	3

女子新人ダブルス Bブロック	一瀬 米	瀬窪 佐	藤田 豊	小澤 米	澤田 東	野長 谷川	勝敗	順位
一瀬 恭子 米窪 香織 (グロウ)		○ 21- 7 21-11	○ 21- 8 21- 7	○ 21-14 21-17			M 3-0 G 6-0 P 126-64	1
佐藤 由美 豊田 有美子 (シュガーズ)	× 7-21 11-21		○ 21-20 21-16	× 12-21 11-21			M 1-2 G 2-4 P 83-120	3
小澤 邦子 米田 伸子 (グロウ)	× 8-21 7-21	× 20-21 16-21		× 6-21 5-21			M 0-3 G 0-6 P 62-126	4
東野 陽子 長谷川 嗣真 (びいーす)	× 14-21 17-21	○ 21-12 21-11	○ 21- 6 21- 5				M 2-1 G 4-2 P 115-76	2

# 第48回市選手権兼市民バドミントン大会

## 女子新人ダブルス 決勝トーナメント

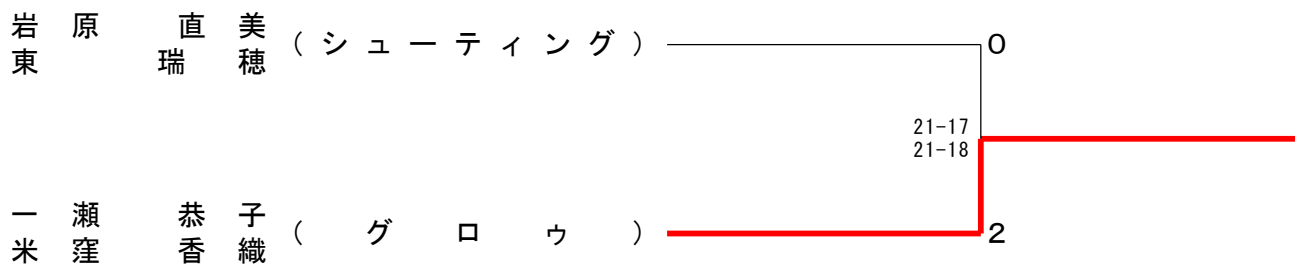

## 女子新人ダブルス 3・4位決定戦

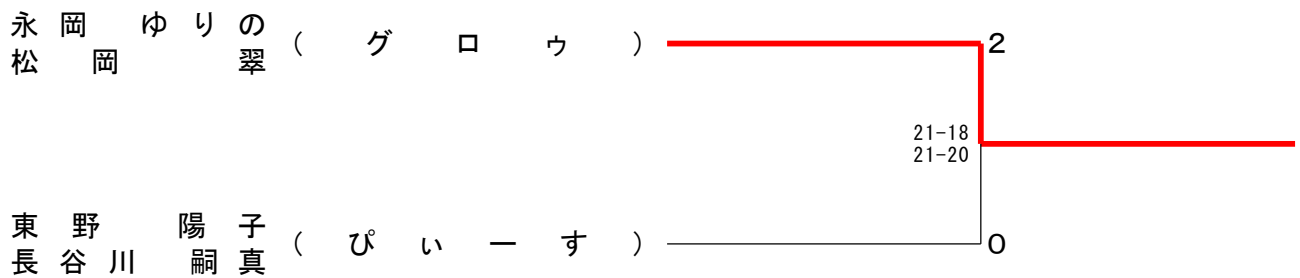

## 女子新人ダブルス 5・6位決定戦

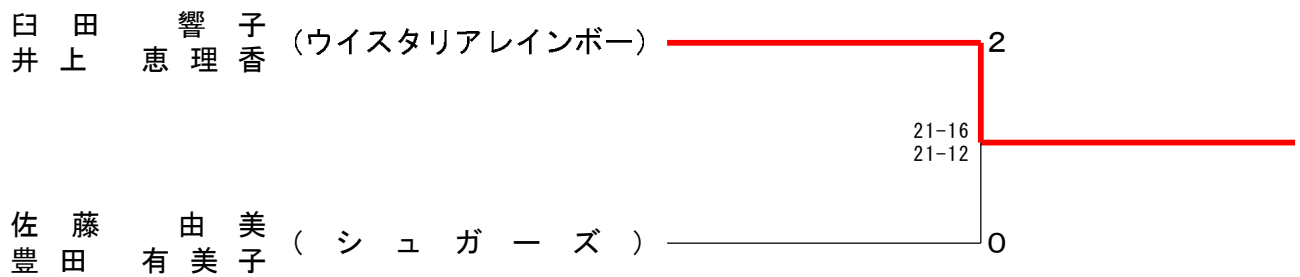

## 女子新人ダブルス 7・8位決定戦

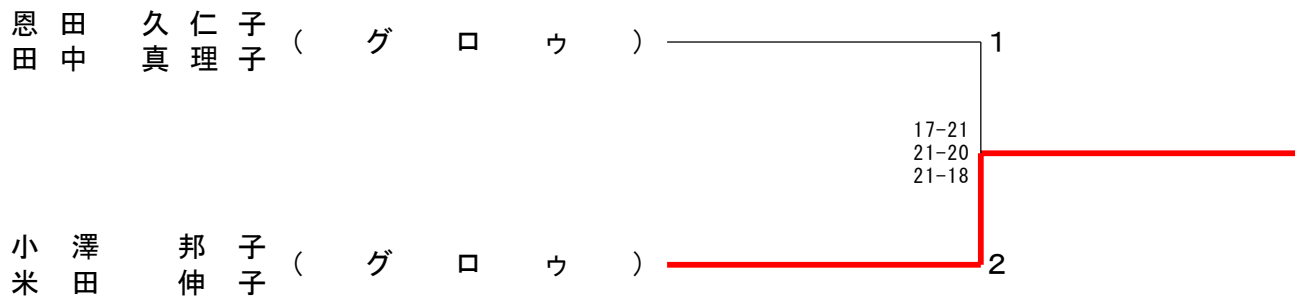

第48回市選手権兼市民バドミントン大会女子トリプルの部予選

女子トリプル予選リーグ戦 A ブロック	樋口 亜依美 樋口 鈴佳 ( ) 岡本 早慧子	大内 藤	谷田	神谷 李山	勝 敗	順位
		○ 21-5 21-6		○ 21-4 21-17	M 2-0 G 4-0 P 84-32	1
	× 5-21 6-21			○ 21-8 21-11	M 1-1 G 2-2 P 53-61	2
	× 4-21 17-21	× 8-21 11-21			M 0-2 G 0-4 P 40-84	3

女子トリプル予選リーグ戦 B ブロック	深水 横	田岡 井	加藤 大	藤嶋 洞	渡辺 久保水	勝 敗	順位
			○ 21-6 21-5		○ 21-7 21-7	M 2-0 G 4-0 P 84-25	1
	× 6-21 5-21				○ 21-11 21-18	M 1-1 G 2-2 P 53-71	2
	× 7-21 7-21	× 11-21 18-21				M 0-2 G 0-4 P 43-84	3

女子トリプル予選リーグ戦 C ブロック	猪股 明子 大嶋 和美 (アトムズ) 鬼頭 みどり	前松 松	田浦 本	塚石 荻	本塚 山	勝 敗	順位
		× 19-21 18-21		○ 21-11 21-15		M 1-1 G 2-2 P 79-68	2
	○ 21-19 21-18			○ 21-11 21-20		M 2-0 G 4-0 P 84-68	1
	× 11-21 15-21	× 11-21 20-21				M 0-2 G 0-4 P 57-84	3

第48回市選手権兼市民バドミントン大会女子トリプルの部決勝

女子トリプルス決勝リーグ戦 A ブロック	樋口 穂 樋口 本 岡本 岡	深田 水 水 横 横 井	田岡 田 岡 井 井 松	前松 田 松 松 松 本	勝 敗	順位
樋口 亜依美 樋口 鈴佳 ( ) 岡本 早慧子		○ 21-19 17-21 21-12		○ 21-16 21-11	M 2-0 G 4-1 P 101-79	1
深田 亜里沙 水岡 里衣子 (ジョイナス) 横井 由子	× 19-21 21-17 12-21			○ 21-13 21-10	M 1-1 G 3-2 P 94-82	2
前田 宏美 松浦 珍子 (ジョイナス) 松本 聡美	× 16-21 11-21	× 13-21 10-21			M 0-2 G 0-4 P 50-84	3

女子トリプルス決勝リーグ戦 B ブロック	大内 谷 内 藤 藤 田	加藤 藤 大 嶋 大 洞	猪股 猪 大 鬼 鬼 頭	股嶋 股 嶋 頭 頭 山	勝 敗	順位
大谷 栄子 内田 郁子 (アトムズ) 藤 淑子		○ 21-13 21-10	× 7-21 13-21		M 1-1 G 2-2 P 62-65	2
加藤 佐知子 大嶋 育子 (ぴいーす) 大洞 なぎさ	× 13-21 10-21		× 11-21 14-21		M 0-2 G 0-4 P 48-84	3
猪股 明子 大嶋 和美 (アトムズ) 鬼頭 みどり	○ 21- 7 21-13	○ 21-11 21-14			M 2-0 G 4-0 P 84-45	1

女子トリプルス決勝リーグ戦 C ブロック	神谷 李 山 田	渡辺 渡 大 久 清 保	塚石 塚 石 荻 荻 山	本塚 本 塚 山	勝 敗	順位
神谷 恵 李 莎莎 (ぴいーす) 山田 千枝		○ 21-12 20-21 21-20	○ 21-20 12-21 21-19		M 2-0 G 4-2 P 116-113	1
渡辺 明美 大久保 千花 (シューティング) 清水 寛美	× 12-21 21-20 20-21		× 18-21 21-17 15-21		M 0-2 G 2-4 P 107-121	3
塚本 清美 石塚 美恵子 (シューティング) 荻山 敏枝	× 20-21 21-12 19-21	○ 21-18 17-21 21-15			M 1-1 G 3-3 P 119-108	2